

# SPOT PV1 MAX PVC



## ΠΕΡΙΕΧΟΜΕΝΑ / CONTENTS

Datasheet	1
Manual	3

SKU: PV1MPC- XX-XX-XX-XX-XX-XX-XX-XX

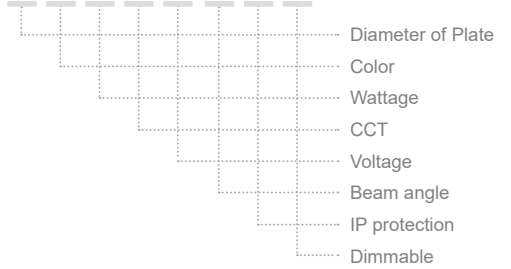

## DATASHEET

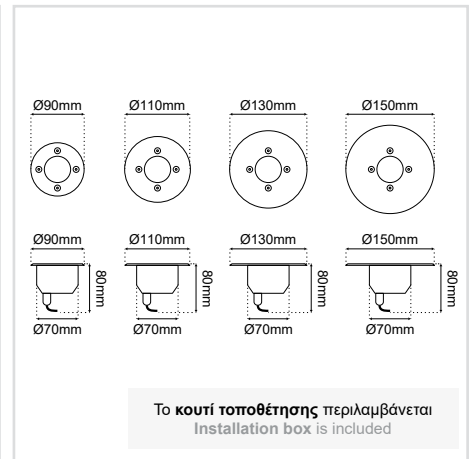
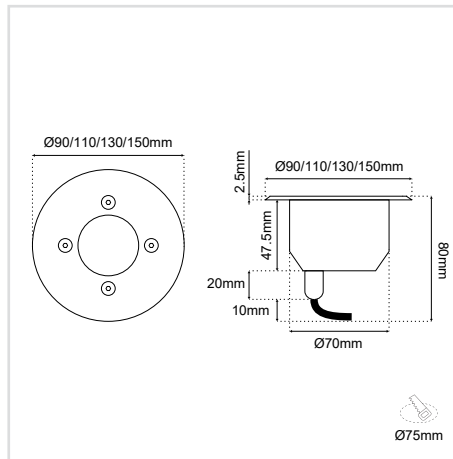







## GENERAL INFORMATION



APPLICATION	Outdoor / Recessed
DIRECTION OF MOUNTING	Ceiling / Wall / Ground
MATERIAL	PVC BASE, Inox PLATE
INSTALLATION	Box
LED	Cree / Osram
CRI	Ra80
LIFE TIME	50000 hours
VISIBLE DIMENSIONS (Ø×L)	110/130/150 × 70 mm
WARRANTY	3–5 years (*5 years upon request)
ORIGIN	Greece

## SPOT PV1 MAX PVC

SKU: **PV1MPC-XX-XX-XX-XX-XX-XX-XX-XX**

DIAMETER OF PLATE  
 COLOR  
 WATTAGE  
 CCT  
 VOLTAGE  
 BEAM ANGLE  
 IP PROTECTION  
 DIMMABLE

Diameter of Plate*	Color	Wattage*	CCT*	Voltage*
D90 (D90)	Black (BL) 	1.5W (1.5W)	3000K (30K) 	12VDC (V1)
D110 (D110)	White (WH) 	2W (2W)	4000K (40K) 	24VDC (V2)
D130 (D130)	RAL colors (RL) 	2.5W (2.5W)	6000K (60K) 	230VAC (V3)
D150 (D150)	Patina (PT) 	3W (3W)		

Beam Angle*	IP protection*	Dimmable*
Diffuse (DF) 	IP20 (20)	Dim (D)
15D (15D) 	IP54 (54)	No dim (L)
	IP65 (65)	
	IP67 (67)	
	IP68 (68)	

\* Υποχρεωτική επιλογή / Mandatory option

Δημιουργία Κωδικού προϊόντος / Product Code generator

**PV1MPC - diameter of plate - color - wattage - CCT - voltage - beam angle - IP - dimmable**

(ex. **PV1MPC-D110-BL-1W-30K-V1-15D-54-D**)

for SPOT PV1 MAX PVC, Black, 1W, 3000K, 12VDC, 15D, IP54, Dimmable)

# SPOT PV1 MAX PVC MANUAL

## ΟΔΗΓΙΕΣ ΕΓΚΑΤΑΣΤΑΣΗΣ INSTALLATION INSTRUCTIONS

### ΣΗΜΑΝΤΙΚΟ:

Αυτό το εξάρτημα πρέπει να εγκατασταθεί από εξειδικευμένο ηλεκτρολόγο.

Η BarisLight δεν φέρει ευθύνη για τυχόν ζητήματα που προκύπτουν από ακατάλληλη εγκατάσταση που δεν συμμορφώνεται με τα τοπικά πρότυπα ασφαλείας.

Παρακαλούμε δώστε ένα αντίγραφο αυτών των οδηγιών στο άτομο που είναι υπεύθυνο για τη συντήρηση της εγκατάστασης.

### IMPORTANT:

This luminaire must be installed by a qualified electrician.

### Disclaimer:

BarisLight is not liable for any issues arising from improper installation that does not comply with local safety standards.

### Instructions:

Please provide a copy of these instructions to the person responsible for maintaining the installation.

1. Προετοιμασία του εδάφους  
preparation of terrain
2. Κάνετε την ηλεκτρική σύνδεση  
Make the electrical connection
3. Τοποθέτηση του φωτιστικού  
Place the luminary

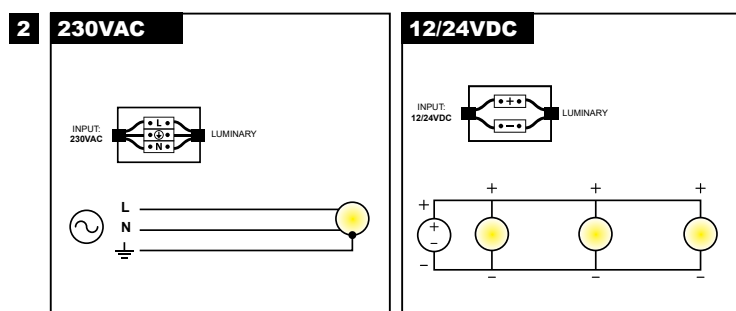
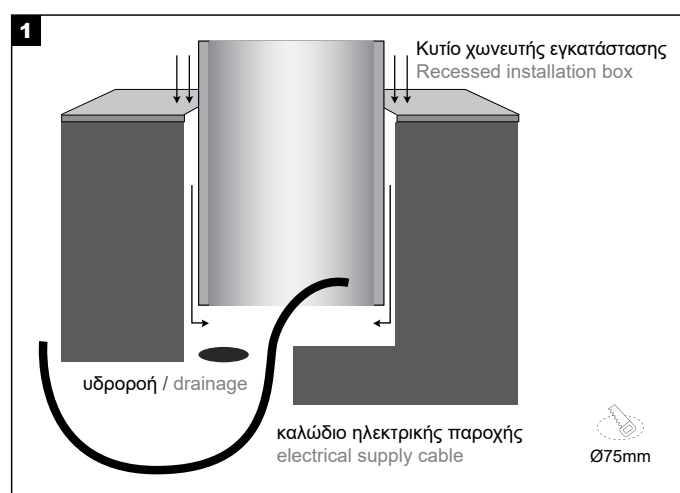

### Διαδικασία καλωδίωσης

1. Κλείστε τον κεντρικό διακόπτη ρεύματος.
2. Συνδέστε τα φωτιστικά στη μονάδα παροχής ρεύματος.
3. Συνδέστε τη μονάδα τροφοδοσίας στο ηλεκτρικό δίκτυο.
4. Ενεργοποιήστε τον κεντρικό διακόπτη ρεύματος.

**Σημείωση ασφαλείας:** Βεβαιωθείτε ότι ο κεντρικός διακόπτης λειτουργίας είναι απενεργοποιημένος κατά τη διάρκεια όλων των διαδικασιών συντήρησης και εγκατάστασης.

**Προειδοποίηση:** Αποφύγετε τη σύνδεση πάρα πολλών φωτιστικών παράλληλα σε μία μόνο μονάδα τροφοδοσίας για να αποφευχθεί η υπερφόρτωση.

### Wiring Procedure

1. Turn off the main power switch.
2. Connect the luminaires to the power supply unit.
3. Connect the power supply unit to the electrical network.
4. Turn on the main power switch.

**Safety Notice:** Ensure the main power switch is turned off during all maintenance and installation procedures.

**Warning:** Avoid connecting too many luminaires in parallel to a single power supply unit to prevent overloading.

## SPOT PV1 MAX PVC MANUAL

